

โดมอนด์เคาน์เตอร์

Diamond Counter

เคาน์เตอร์มวลาเบา ตราเพชร ล็อกทุกทรง ลงทุกสเปซ

ติดตั้งไว ต่อเติมได้หลายรูปแบบ

ตรา
เพชร

01 FEB 2023



VDO การติดตั้ง
โดมอนด์เคาน์เตอร์



เคาน์เตอร์มอลเบาสำเร็จรูป ทรายเพชร

DIAMOND COUNTER

คุณสมบัติพิเศษ

- ได้คุณภาพมีมาตรฐาน : ผลิตจากคอนกรีตมวลเบาตามมาตรฐาน มอก. ภายในเสริมด้วยเหล็กชุบกันสนิมเพื่อการรับแรงที่ตีเหมาะกับการใช้งานครัวแบบไทย
- ใช้งานได้หลากหลาย : สามารถใช้ได้กับเคาน์เตอร์ครัวหลายรูปแบบ, เคาน์เตอร์ห้องน้ำ รวมไปถึงเคาน์เตอร์ตกแต่งอื่นๆ ใช้ได้ทั้งภายในและภายนอก คงทนแข็งแรง
- น้ำหนักเบาและงานเสร็จเร็ว : เพราะเป็นชิ้นส่วนสำเร็จมาจากโรงงานและเนื้อวัสดุเป็นคอนกรีตมวลเบา จึงทำให้มีน้ำหนักเบา ใช้แรงงานน้อยในการประกอบและติดตั้งงานที่ได้จึงรวดเร็ว เหมาะกับโครงการก่อสร้างในปัจจุบัน เช่น คอนโดมิเนียม โรงแรม อาคาร และบ้านพักอาศัย
- การติดตั้งง่าย งานต่อเนื่อง : สามารถติดตั้งแล้วเสร็จด้วยเวลาอันสั้น ติดตั้งง่ายผู้ใช้งานหรือเจ้าของบ้านก็สามารถติดตั้งได้ด้วยตนเอง หลังจากนั้นก็ปิดทับด้วยวัสดุปกปิดผิวหรือวัสดุปิดพื้นผิวใช้ได้ทันที
- ช่วยลดเวลาและต้นทุนในการก่อสร้าง : ด้วยการติดตั้งที่ง่ายและรวดเร็ว ไม่จำเป็นต้องใช้ช่างติดตั้งเฉพาะทาง แกมย้งน้ำหนักเบา เป็นชิ้นส่วนสำเร็จลดการใช้วัสดุสิ้นเปลือง จึงทำให้สามารถควบคุมเวลาและค่าใช้จ่ายในส่วนองงานเคาน์เตอร์ได้อย่างมีประสิทธิภาพ

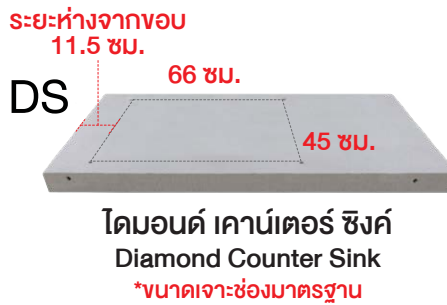

ชื่อวัสดุ Material Description (ENG)	Code รหัส	Width กว้าง (ซม.)	Length ยาว (ซม.)	Thickness หนา (ซม.)	Weight น้ำหนัก (กก.)
Diamond Counter Top 90.5 ซม. <small>MADE TO ORDER</small>	DT905	56	90.5	7.5	29.3
Diamond Counter Top 120 ซม.	DT120	56	120	7.5	38.9
Diamond Counter Top 150 ซม.	DT150	56	150	7.5	48.6
Diamond Counter Sink 120 ซม.	DS120	56	120	7.5	38.9
Diamond Counter Sink 150 ซม.	DS150	56	150	7.5	48.6
Diamond Counter Double Sink 120 ซม.	DD120	56	120	7.5	45
Diamond Counter Double Sink 150 ซม.	DD150	56	150	7.5	57
Diamond Counter Gas 90.5 ซม. <small>MADE TO ORDER</small>	DG905	56	90.5	7.5	29.3
Diamond Counter Column 75.5 ซม.	DC755	56	75.5	7.5	24.5
Diamond Counter Floor 83 ซม. <small>MADE TO ORDER</small>	DF083	56	83	7.5	26.9
Diamond Counter Floor 112.5 ซม.	DF1125	56	112.5	7.5	36.5
Diamond Counter Floor 142.5 ซม.	DF1425	56	142.5	7.5	46.2

1. ลักษณะการจัดวางแบบ รูปตัว I

I-Shaped Kitchen

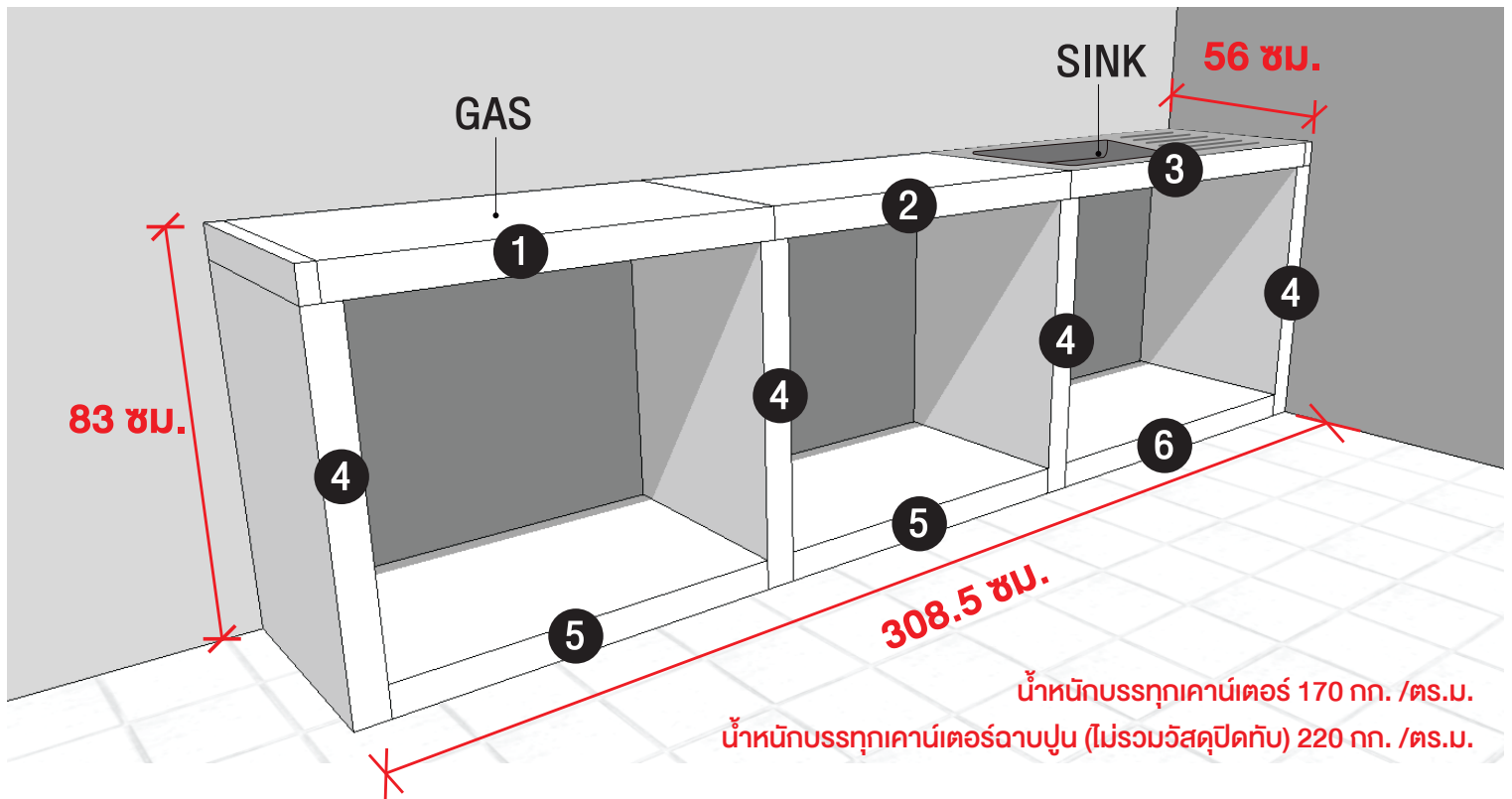

ชื่อวัสดุ Material Description (ENG)	Code รหัส
1 Diamond Counter Gas 90.5 ซม.	DG905
2 Diamond Counter Top 90.5 ซม.	DT905
3 Diamond Counter Sink 120 ซม.	DS120
4 Diamond Counter Column 75.5 ซม.	DC755
5 Diamond Counter Floor 83 ซม.	DF083
6 Diamond Counter Floor 112.5 ซม.	DF1125

Plan I (I-Shaped Kitchen)

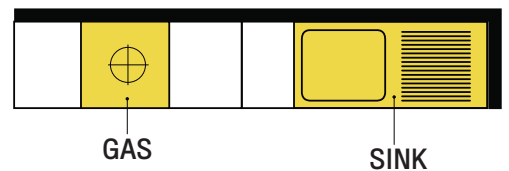

2. ลักษณะการจัดวางแบบ รูปตัว L

L-Shaped Kitchen

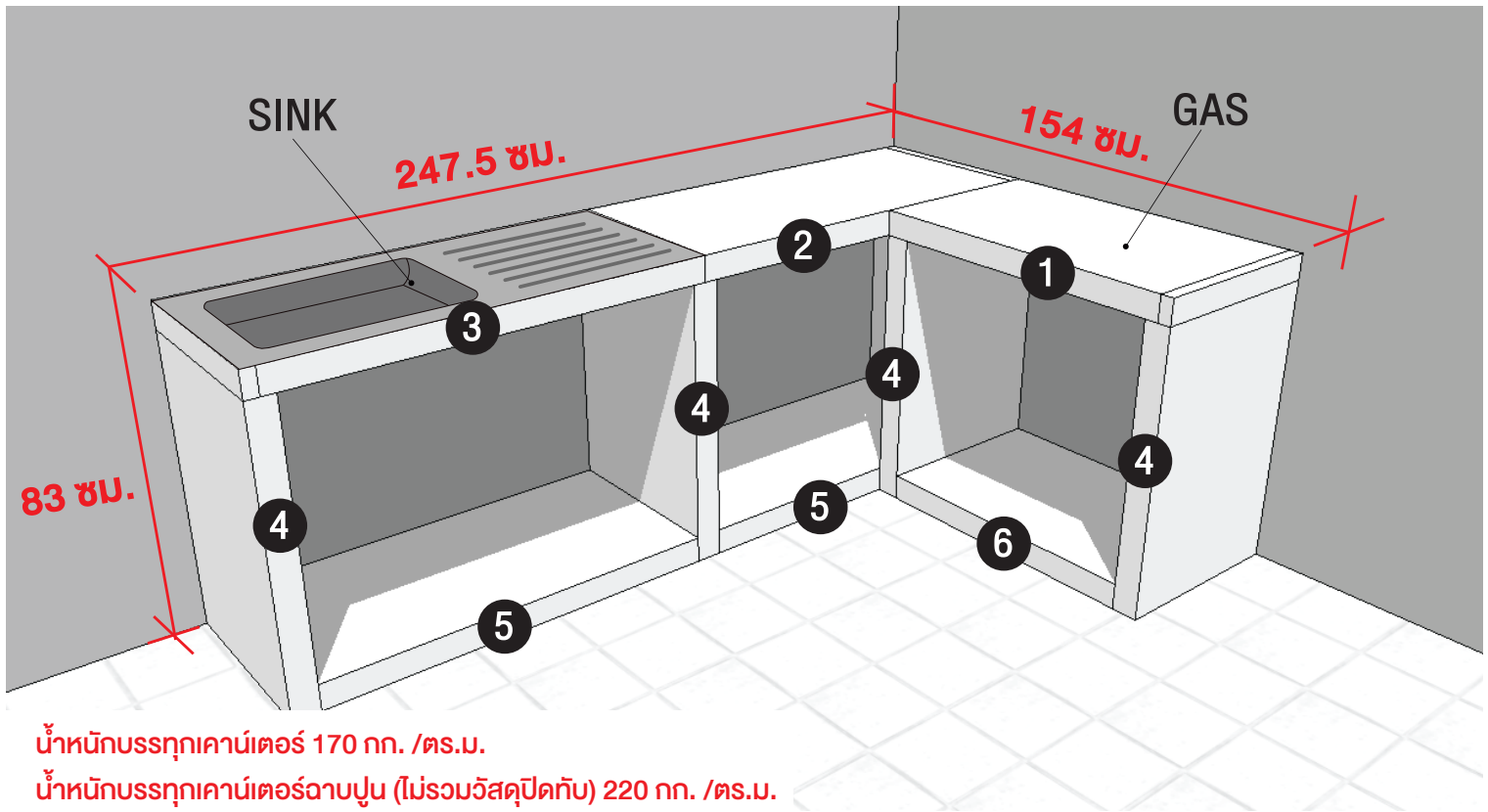

ชื่อวัสดุ Material Description (ENG)	Code รหัส
1 Diamond Counter Gas 90.5 ซม.	DG905
2 Diamond Counter Top 120 ซม.	DT120
3 Diamond Counter Sink 120 ซม.	DS120
4 Diamond Counter Column 75.5 ซม.	DC755
5 Diamond Counter Floor 112.5 ซม.	DF1125
6 Diamond Counter Floor 83 ซม.	DF083

Plan L (L-Shaped Kitchen)

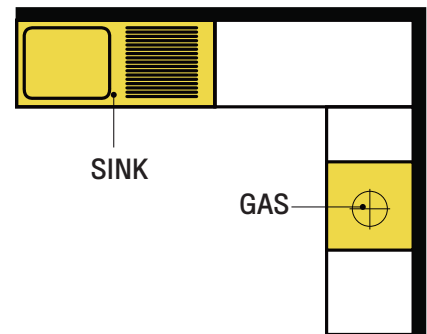

3. ลักษณะการจัดวางแบบ รูปตัว U

U-Shaped Kitchen

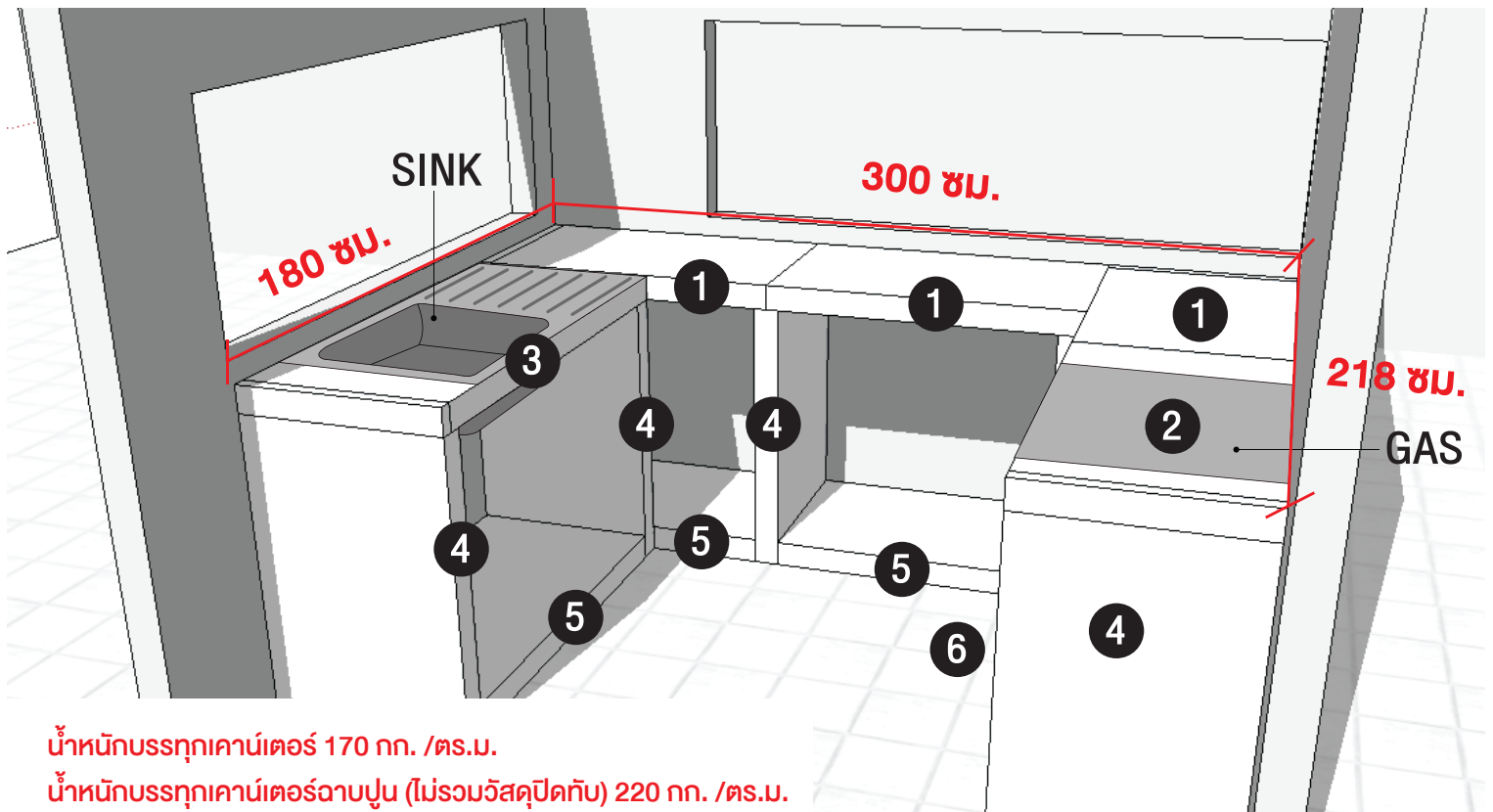

Plan U (U-Shaped Kitchen)

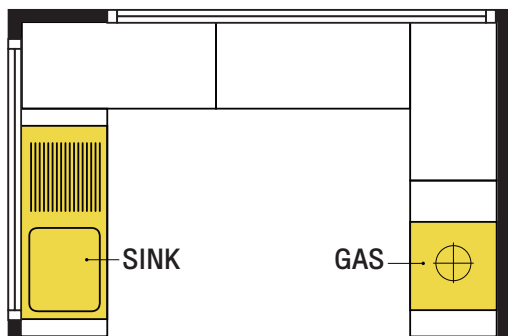

ชื่อวัสดุ Material Description (ENG)		Code รหัส
1	Diamond Counter Top 120 ซม.	DT120
2	Diamond Counter Gas 90.5 ซม.	DG905
3	Diamond Counter Sink 120 ซม.	DS120
4	Diamond Counter Column 75.5 ซม.	DC755
5	Diamond Counter Floor 112.5 ซม.	DF1125
6	Diamond Counter Floor 83 ซม.	DF083



คู่มือติดตั้งเคาน์เตอร์มอลเบาสำเร็จรูป ตราเพชร

Diamond Counter Installation Manual

อุปกรณ์

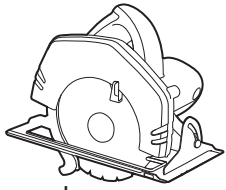

เลื่อยวงเดือน

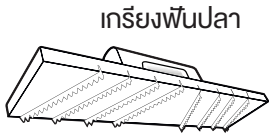

เกรียงฟันปลา

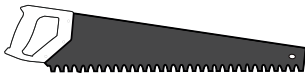

เลื่อยตัดอิฐมวลเบา



หัวปืนปูน

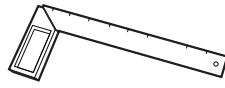

ฉากตยา



สว่านไฟฟ้า



ปุกตะ

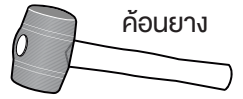

ค้อนยาง

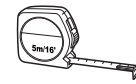

ตลับเมตร

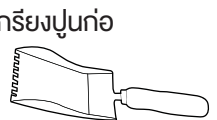

เกรียงปูนก่อ

1 เตรียมพื้นที่ กำหนดตำแหน่งติดตั้ง ป้ายปูนก่ออิฐมวลเบาบนพื้น วางแผ่น DC เคา์ปรับแต่งด้วยค้อนยาง

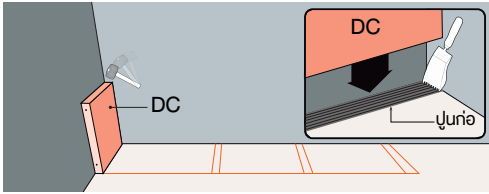

2 ติดตั้งแผ่น DF โดยป้ายปูนก่ออิฐมวลเบาให้ชิดกับแผ่น DC เคา์ปรับแต่งด้วยค้อนยาง

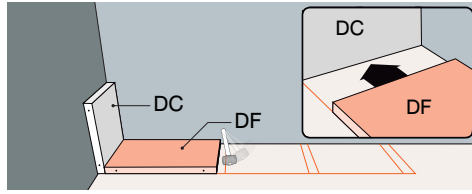

3 ติดตั้งแผ่น DC โดยป้ายปูนก่ออิฐมวลเบาตลอดแนวความหนาแผ่น DF และบนพื้นที่ติดตั้งแผ่น DC จากนั้นติดตั้ง แผ่น DC เคา์ปรับแต่งด้วยค้อนยาง

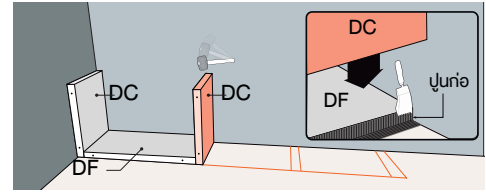

4 ติดตั้งแผ่น DF โดยป้ายปูนก่ออิฐมวลเบาบริเวณด้านข้างแผ่น DC ให้ได้พื้นที่เท่ากับความหนาแผ่น DF จากนั้นวางแผ่น DF ให้ชิดกับแผ่น DC เคา์ปรับแต่งด้วยค้อนยาง

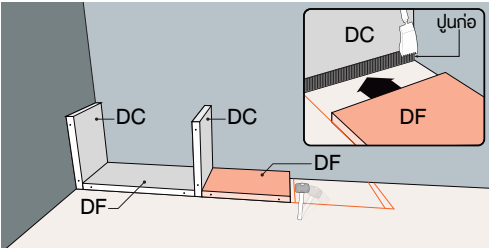

5 ติดตั้งแผ่น DC และแผ่น DF ให้ครบตามที่ออกแบบไว้ ตามขั้นตอน ข้อที่ 3 - 4

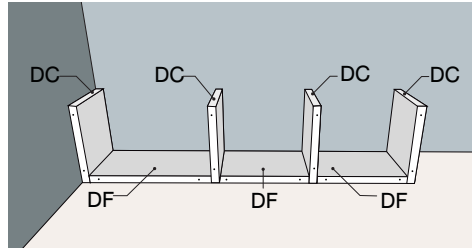

6 ติดตั้งแผ่น DT โดยป้ายปูนก่ออิฐมวลเบาบนแผ่น DC และวางแผ่น DT โดยมีระยะห่างบนแผ่น DC ห่างครึ่งของความหนาแผ่น DC

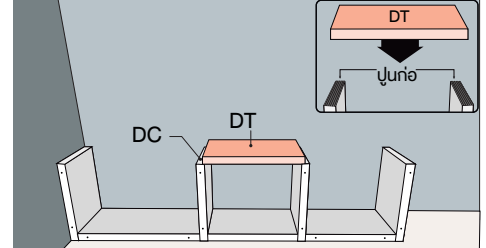

7 แผ่น DS และ DG (เคา์แบบหลุม) ให้เจาะแผ่นตามขนาดที่ต้องการเพื่อติดตั้งชุดอ่างล้างจาน ชุดเตาแก๊ส ภายในแนวรูที่กำหนดมาให้ โดยใช้เลื่อยวงเดือนและเลื่อยตัดอิฐมวลเบาในการตัด

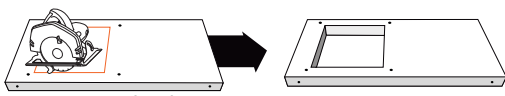

Diamond Sink

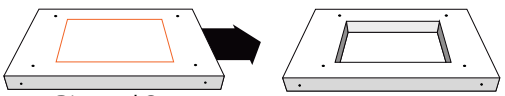

Diamond Gas

8 ติดตั้งแผ่น DS, DG โดยป้ายปูนก่ออิฐมวลเบาบนแผ่น DC และวางแผ่น DS, DG โดยมีระยะห่างบนแผ่น DC ห่าง 1/2 ของความหนาแผ่น DC

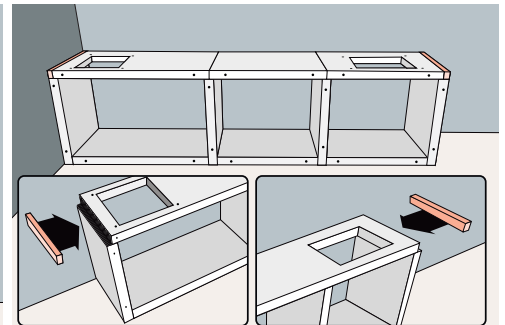
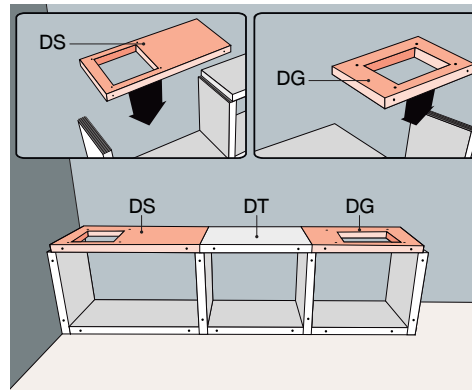

ใช้อิฐมวลเบา หรือเศษจากการตัดแผ่น DS, DG มาติดตั้งขนาดนำมาปิดบริเวณขอบและวางตกแต่ง

! ไม่ควรเจาะแผ่น DS, DG เกินแนวรูที่กำหนด เพราะอาจทำให้มีผลต่อการใช้งาน

การติดตั้ง Diamond Counter

การประกอบ Diamond Counter ชุดมาตรฐาน

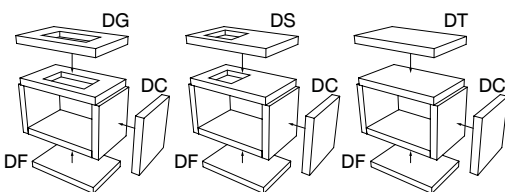

1. Diamond Gas

2. Diamond Sink

3. Diamond Counter

9 กรณีติดตั้งแก๊ส ให้ใช้ตัว Kicker - AAC แทนที่แผ่น DF เพื่อความสะดวกในการติดตั้งแก๊ส

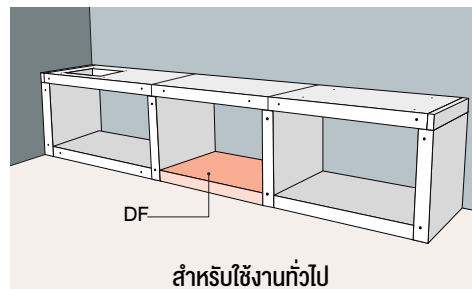

สำหรับใช้งานทั่วไป

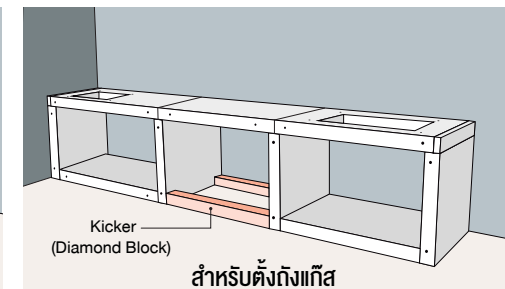







Kicker (Diamond Block)

สำหรับติดตั้งแก๊ส

ตารางเปรียบเทียบการติดตั้ง

Installation comparison table

ขั้นตอน	ก่ออิฐและหล่อคอนกรีต	DIAMOND COUNTER (DCT)		
1. เตรียมวัสดุ	 ต้องใช้วัสดุก่อ เช่น อิฐ หิน ปูน ทราย ไม้แบบ เหล็ก ทำให้สิ้นเปลืองค่าวัสดุ	 แผ่น DIAMOND COUNTER และปูนก่ออิฐมวลเบา เป็นชิ้นส่วนสำเร็จรูป พร้อมใช้งาน ลดพื้นที่กองเก็บ		
2. ติดตั้งเสา/ขา	 วิธีก่ออิฐด้วยปูนทราย ต้องใช้เวลารอเซตตัว 1 วัน	 ติดตั้งแผ่น COLUMN (ขาตั้ง) ได้เร็วและแข็งแรง ด้วยชิ้นส่วนเสริมเหล็กภายใน ใช้เวลาติดตั้งภายใน 30 นาที		
3. หล่อเคาน์เตอร์	 วิธีทำแบบ-ติดตั้งเหล็กเสริม-เทคอนกรีต ต้องใช้เวลารอเซตตัว 2-3 วัน	 ติดตั้งแผ่น TOP (เคาน์เตอร์) บนแผ่น COLUMN (ขาตั้ง) ใช้เวลาภายใน 1 ชั่วโมง 30 นาที และสามารถรับน้ำหนักได้ทันที		
4. เตรียมพื้นผิว	 จับเซียมหาระดับพร้อมฉาบผิว และรอปูนฉาบเซตตัว	 ไม่ต้องจับเซียมและฉาบ ไม่ต้องรอเซตตัว เพียงทำความสะอาดผิวเรียบได้จาก วัสดุตกแต่งได้ทันที		
5. คุณภาพ/มาตรฐาน	ไม่สามารถตรวจสอบคุณภาพวัสดุ และงานหล่อคอนกรีตได้	<ol style="list-style-type: none"> เหล็กเสริมชุบสีกันสนิม วัสดุเนื้อคอนกรีตมวลเบาได้รับรองมาตรฐาน มอก. 1505-2541 รับน้ำหนักไม่น้อยกว่า 100 กก./ตรม. 		
ต้นทุน	เวลาดำเนินการแบบก่อ-หล่อ	3 - 5 วัน	เวลาดำเนินการระบบ DCT	1 ชั่วโมง
	ค่าใช้จ่ายแบบก่อ-หล่อ	1,500-2,000 บาท/เมตร	ค่าใช้จ่ายระบบ DCT	1,200-1,700 บาท/เมตร

ผลการทดสอบ

โมดูล เคาน์เตอร์ คอลัมน์ (DC) ขนาด 56 x 75.5 x 7.5 ซม.

รับแรงกดแนวตั้งได้ไม่น้อยกว่า 9,000 กก. (9 ตัน)

ทดสอบโดย Asian Institute of Technology (AIT), 5 กันยายน 2559

โมดูล เคาน์เตอร์ แผ่นบน (DT) ขนาด 56 x 150 x 7.5 ซม.

รับน้ำหนักได้ 750 กก./ตร.ม.

โมดูล เคาน์เตอร์ ซิงค์หลุมคู่ (DD) ขนาด 56 x 150 x 7.5 ซม.

รับน้ำหนักได้ 350 กก./ตร.ม.

ทดสอบเมื่อ 6 สิงหาคม 2563

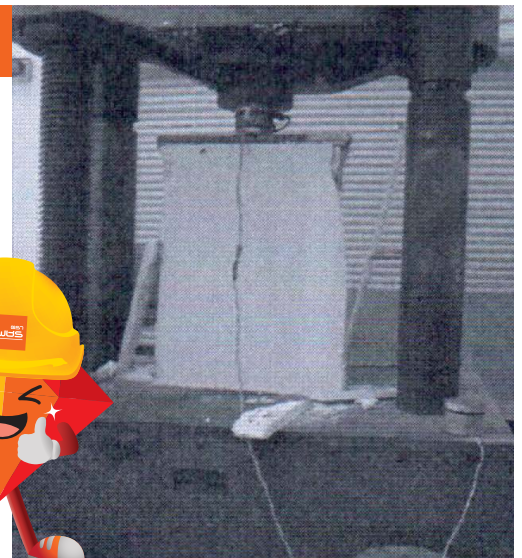



บริษัท ผลิตภัณฑ์ตราเพชร จำกัด (มหาชน) Diamond Building Products Public Company Limited

408/163-165 อาคารสำนักงานพหลโยธินเพลส ชั้น 40
ถ.พหลโยธิน แขวงสามเสนใน เขตพญาไท กรุงเทพฯ 10400
โทร. 02 619 0742-4 โทรสาร 02 619 0488

408/163-165 40th Floor, Phaholyothin Place Building,
Phaholyothin rd., Samsennai, Bangkok THAILAND 10400
Tel. +66 2 649 0742-4 Fax +66 2 619 0488



www.dbp.co.th

    DIAMONDBrandOfficial  DIAMONDBrandTH  @diamondbrand  02 619 2333

แอปพลิเคชัน จากตราเพชร
ที่จะช่วยให้บ้านของคุณ
'สวยครบเซต ตราเพชรทั้งหลัง'



Diamond Brand | 

